

PIKO A-Gleis mit Bettung – Ergänzungs-Set

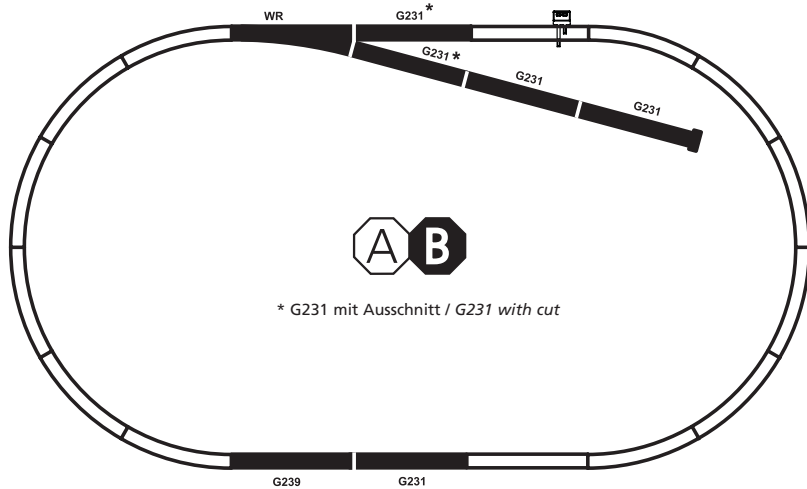

PIKO A-Track with roadbed – Track extension set



55311 Gleis-Set mit Bettung B

Inhalt:

- 1 x 55421 WR (Weiche rechts)
- 1 x 55400 G239 (Gerades Gleis 239 mm)
- 3 x 55401 G231 (Gerades Gleis 231 mm)
- 1 x 55401 G231 (mit Ausschnitt links)
- 1 x 55401 G231 (mit Ausschnitt rechts)
- 1 x 55446 Endstück mit Prellbock

Grundfläche A + B: 158 x 88 cm

Minimale Aufbaufläche: 168 x 98 cm

Bei der Berechnung der Grundfläche wurde immer auf volle Zentimeter aufgerundet.
The suggested floor area is always rounded up.

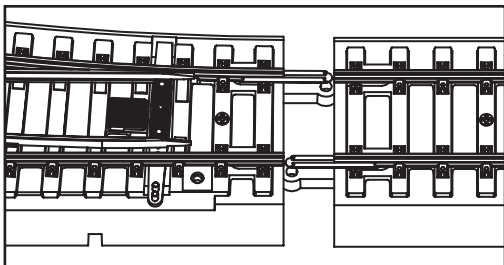

Beim Verbinden mehrerer PIKO A-Gleis Elemente mit Bettung muss sichergestellt werden, dass sowohl die Metall-Schiennverbinder auf der Gleisoberseite als auch die Steckverbindungen auf der Gleisunterseite sauber miteinander verbunden sind.

To connect several elements of the PIKO A-track with road bed, please make sure to connect the metal rail joiners on the upper side of the track as well as the plastic connectors on the bottom of the track.

55311 Set with roadbed B

Content:

- 1 x 55421 WR (turnout right)
- 1 x 55400 G239 (straight track 239 mm)
- 3 x 55401 G231 (straight track 231 mm)
- 1 x 55401 G231 (with cut left)
- 1 x 55401 G231 (with cut right)
- 1 x 55446 Endpiece w. buffer stop

basic area A+B: 158 x 88 cm

minimum area of layout A+B: 168 x 98 cm

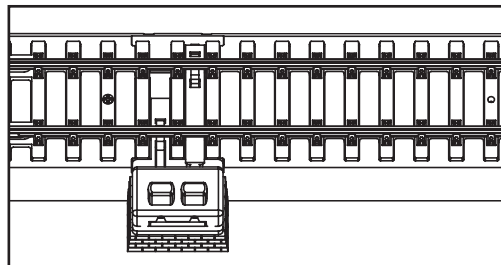

Zur Verwendung der Anschlussclips #55270 für analoge bzw. #55275 für digitale Anlagen an PIKO A-Gleisen mit Bettung (#55406) kann der Bettungsgleis Sockel für Anschluss-Clip (#55447) angesteckt werden.

To use the Track Power Clip #55270 for analog layouts or the clip #55275 for digital layouts on PIKO A-tracks with road bed (#55406), you can use the bedding base for the Track Power Clip (#55447).

PIKO A-Gleis mit Bettung – Bedienungsanleitung Weiche PIKO A-Track with roadbed, turnout instruction

Die PIKO Weiche ist als Handweiche mit einer definierten Endstellung zur Fahrwegebestimmung ausgerüstet.

Die Betätigung der Weichenzungen kann per Hand über die Stellschwelle, wie im Bild 1 dargestellt, vorgenommen werden.

Alle Handweichen werden nach Durchfahren der Weiche immer in der Durchfahrtsrichtung fix positioniert. Ein gesonderter Handweichenantrieb ist damit nicht erforderlich.

Die Weichen werden ohne elektrischen Weichenantriebe geliefert. Ein nachträglicher Anbau des elektrischen PIKO Weichenantriebs #55271 (Bild 2) oder die Verwendung des PIKO Unterflur-Weichenantriebs #55272 sind möglich.

Die PIKO Weiche ist komplett stromführend und muss daher nicht beim Befahren in eine bestimmte Stellung gebracht werden.

Das Herzstück der Weiche ist stromlos, ein Überfahren selbst mit Fahrzeugen von geringen Achsabständen ist aber durch einen sehr engen Schienenprofilabstand im Herzstück ohne Probleme durchführbar.

Eine nachträgliche Polarisierung der Herzstücke ist nicht möglich.



Bild 1 / picture 1



Bild 2 / picture 2

The PIKO turnouts are constructed as manual turnouts with a set limit to control the path of travel.

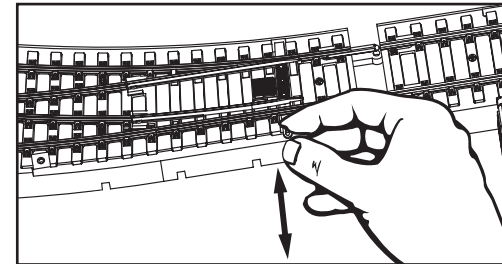
The turnouts switch can be operated manually using the positioning lever as shown in illustration 1.

All manual turnouts remain fixed in the direction last travelled after the train has passed over them. This means that no extra manual operation is necessary.

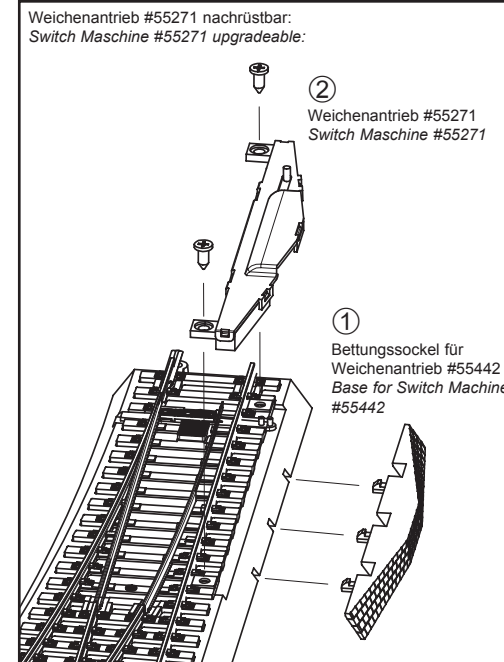
An electrical switch machine is not included with the turnouts. The PIKO switch machine #55271 can be fitted subsequently at any time (Illustration 2) or it is possible to use the Under-Table Servo Switch Machine #55272.

The PIKO turnouts are fully current carrying so do not need to be set in a special position when travelled over. The turnouts frog carries no current but even vehicles with very little distance between the axles can travel over it without any problems owing to the very short distance between the rail sections in the frog.

The frogs cannot be polarised later.

Gleisüberlappungen

Um zwei PIKO A-Gleis-Elemente mit Bettung an die Gabelung einer Weiche oder Bogenweiche #55420-#55423 anzuschließen, müssen diese an der Innenseite angeschnitten werden, um zu verhindern, dass sich die Gleiselemente dort überlappen. Die Elemente besitzen hierfür an der Unterseite Einkerbungen, die als Schnittmarken verwendet werden können. Mit Hilfe eines Cutter-Messers oder einer Schere lassen sich die Gleise an den Markierungen ganz einfach beschneiden. (Bild 3-4)

Overlapping track beddings

To connect two elements of the PIKO A-track with bedding to a fork of a switch or curved switch #55420-#55423, you have to cut along the inside of the switch to make sure the track elements overlap. Therefore, the elements of the track have notches on the bottom, that can be used as cut marks. With the help of a box cutter or a scissor you can easily cut the track at the marks. (Illustration 3-4)



Bild 3 / picture 3



Bild 4 / picture 4

PIKO A-Gleis mit Bettung – Ergänzungs-Set

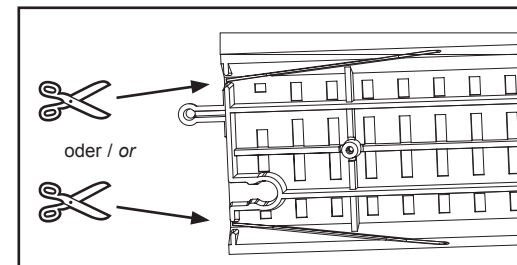

PIKO A-Track with roadbed – Track extension set

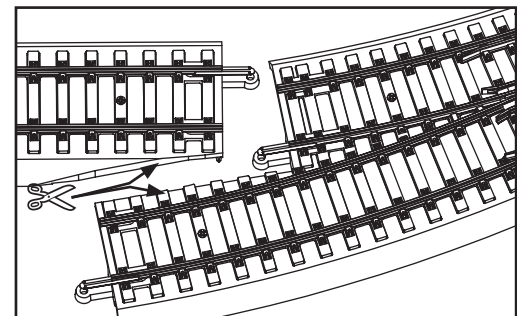
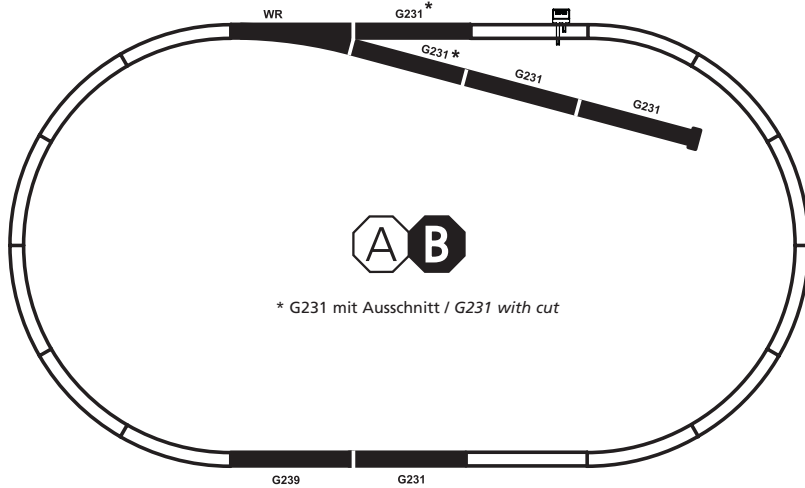

55311 Gleis-Set mit Bettung B

Inhalt:

- 1 x 55421 WR (Weiche rechts)
- 1 x 55400 G239 (Gerades Gleis 239 mm)
- 3 x 55401 G231 (Gerades Gleis 231 mm)
- 1 x 55401 G231 (mit Ausschnitt links)
- 1 x 55401 G231 (mit Ausschnitt rechts)
- 1 x 55446 Endstück mit Prellbock

Grundfläche A + B: 158 x 88 cm

Minimale Aufbaufläche: 168 x 98 cm

Bei der Berechnung der Grundfläche wurde immer auf volle Zentimeter aufgerundet.
The suggested floor area is always rounded up.

55311 Set with roadbed B

Content:

- 1 x 55421 WR (turnout right)
- 1 x 55400 G239 (straight track 239 mm)
- 3 x 55401 G231 (straight track 231 mm)
- 1 x 55401 G231 (with cut left)
- 1 x 55401 G231 (with cut right)
- 1 x 55446 Endpiece w. buffer stop

basic area A+B: 158 x 88 cm

minimum area of layout A+B: 168 x 98 cm

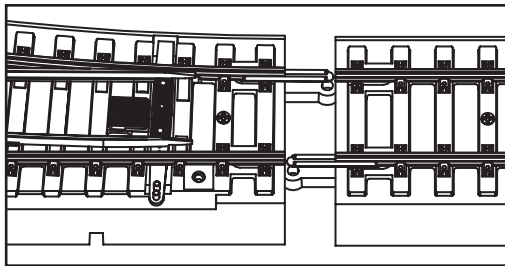

Beim Verbinden mehrerer PIKO A-Gleis Elemente mit Bettung muss sichergestellt werden, dass sowohl die Metall-Schienenverbinder auf der Gleisoberseite als auch die Steckverbindungen auf der Gleisunterseite sauber miteinander verbunden sind.

To connect several elements of the PIKO A-track with road bed, please make sure to element the metal rail joiners on the upper side of the track as well as the plastic connectors on the bottom of the track.

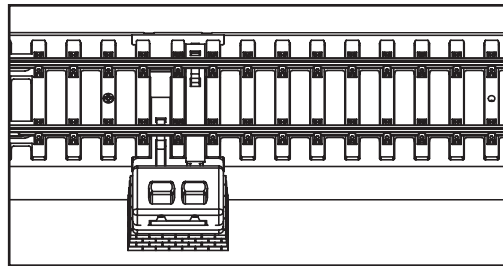

Zur Verwendung der Anschlussclips #55270 für analoge bzw. #55275 für digitale Anlagen an PIKO A-Gleisen mit Bettung (#55406) kann der Bettungsgleis Sockel für Anschluss-Clip (#55447) angesteckt werden.

To use the Track Power Clip #55270 for analog layouts or the clip #55275 for digital layouts on PIKO A-tracks with road bed (#55406), you can use the bedding base for the Track Power Clip (#55447).

PIKO A-Gleis mit Bettung – Bedienungsanleitung Weiche PIKO A-Track with roadbed, turnout instruction

Die PIKO Weiche ist als Handweiche mit einer definierten Endstellung zur Fahrwegbestimmung ausgerüstet.

Die Betätigung der Weichenzungen kann per Hand über die Stellschwelle, wie im Bild 1 dargestellt, vorgenommen werden.

Alle Handweichen werden nach Durchfahren der Weiche immer in der Durchfahrtsrichtung fix positioniert. Ein gesonderter Handweichenantrieb ist damit nicht erforderlich.

Die Weichen werden ohne elektrischen Weichenantriebe geliefert. Ein nachträglicher Anbau des elektrischen PIKO Weichenantriebs #55271 (Bild 2) oder die Verwendung des PIKO Unterflur-Weichenantriebs #55272 sind möglich.

Die PIKO Weiche ist komplett stromführend und muss daher nicht beim Befahren in eine bestimmte Stellung gebracht werden.

Das Herzstück der Weiche ist stromlos, ein Überfahren selbst mit Fahrzeugen von geringen Achsabständen ist aber durch einen sehr engen Schienenprofilabstand im Herzstück ohne Probleme durchführbar.

Eine nachträgliche Polarisierung der Herzstücke ist nicht möglich.

The PIKO turnouts are constructed as manual turnouts with a set limit to control the path of travel.

The turnouts switch can be operated manually using the positioning lever as shown in illustration 1.

All manual turnouts remain fixed in the direction last travelled after the train has passed over them. This means that no extra manual operation is necessary.

An electrical switch machine is not included with the turnouts. The PIKO switch machine #55271 can be fitted subsequently at any time (Illustration 2) or it is possible to use the Under-Table Servo Switch Machine #55272.

The PIKO turnouts are fully current carrying so do not need to be set in a special position when travelled over. The turnouts frog carries no current but even vehicles with very little distance between the axles can travel over it without any problems owing to the very short distance between the rail sections in the frog.

The frogs cannot be polarised later.



Bild 1 / picture 1

Gleisüberlappungen

Um zwei PIKO A-Gleis-Elemente mit Bettung an die Gabelung einer Weiche oder Bogenweiche #55420-#55423 anzuschließen, müssen diese an der Innenseite angeschnitten werden, um zu verhindern, dass sich die Gleiselemente dort überlappen. Die Elemente besitzen hierfür an der Unterseite Einkerbungen, die als Schnittmarken verwendet werden können. Mit Hilfe eines Cutter-Messers oder einer Schere lassen sich die Gleise an den Markierungen ganz einfach beschneiden. (Bild 3-4)

Overlapping track beddings

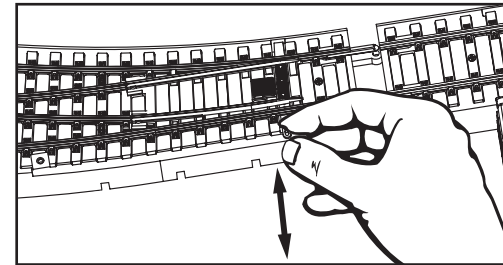
To connect two elements of the PIKO A-track with bedding to a fork of a switch or curved switch #55420-#55423, you have to cut along the inside of the switch to make sure the track elements overlap. Therefore, the elements of the track have notches on the bottom, that can be used as cut marks. With the help of a box cutter or a scissor you can easily cut the track at the marks. (Illustration 3-4)



Bild 2 / picture 2



Bild 3 / picture 3

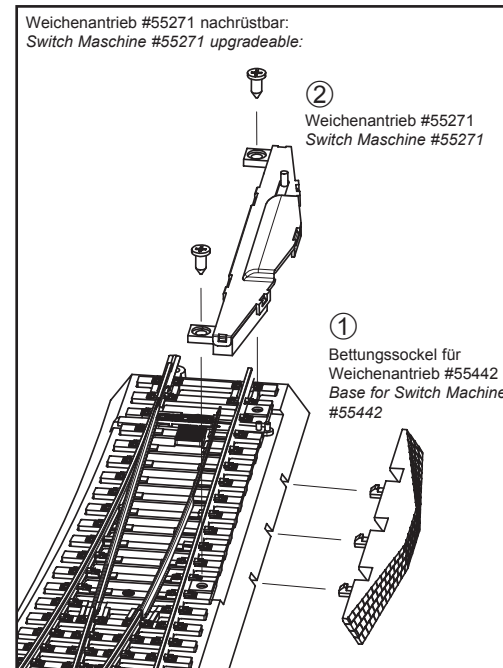
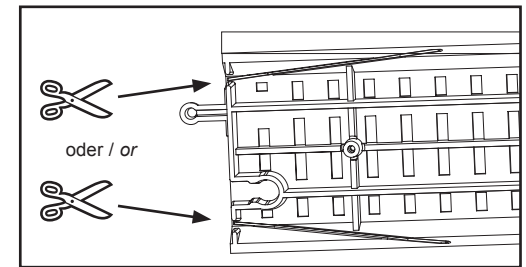
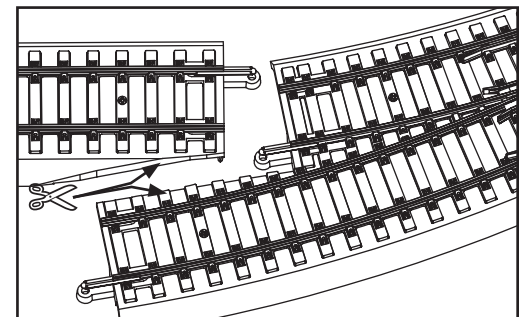

Bild 4 / picture 4